

# DEKORA

# STUCK

## Technologický postup při montáži sádrových prvků

Seznam zboží, bez kterého to půjde stěží...

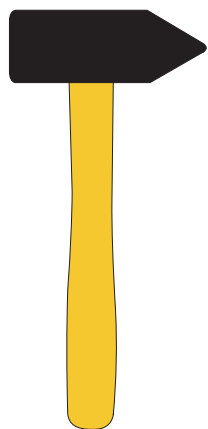

Kladivo



Metr



Tužka

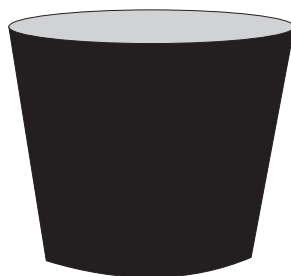

Miska na sádro

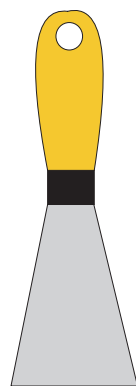

Různé druhy a velikosti špachtlí

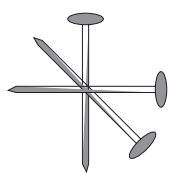

Hřebíky



Ořezávací nůž



Pilový list

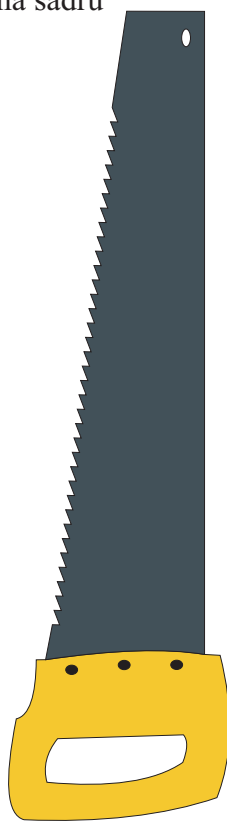

Pila na dřevo

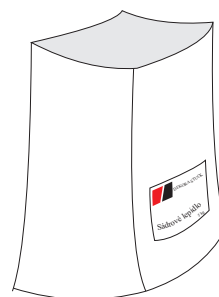

Sádrové lepidlo DEKORA STUCK

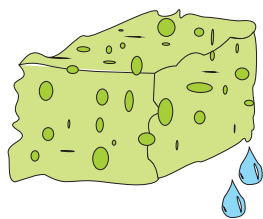

Školní houba

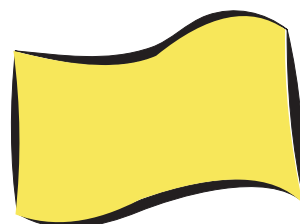

Smirkový papír

## 1. Bod: Zábátek práce.

Hned na začátku práce se sádrovými prvky naší firmy je nutno přesně vědět, co a kam chceme lepit.

## 2. Bod: Volné pokračování.

V tomto bodě pokračuje každý mistr dle svých návyků. Obyčejně dochází ke shrnutí všeho zařízení do prostřed místnosti, aby vznikl co nejlepší prostor pro manipulaci při lepení. Do tohoto bodu spadá také rozložení náradí, zajištění vody a elektrické energie, je li nutno. Při splnění těchto kroků se můžeme vžít do kůže štukatéra - odborníka.

Vše začíná přípravou stěny před samotnou montáží. Podklad stěn a stropů musí být pevný, soudržný, nosný a zbavený prachu a všech nečistot. V případě, že místo bylo několikrát malováno, je nutné tuto malbu odstranit (viz bod 4, obr. 2). Plochy podkladu se zdrsní - narýhují a pomocí vody se houbou omyjí. Omytí je důležité nejen kvůli odstranění prachu, ale také proto, aby lepicí materiál zasychal rovnoměrně a tím dosáhl lepších lepicích vlastností.

## 3. Bod: Postup zpracování lepicího tmelu ( práce odborná ).

Do připravené nádoby ( nejlépe misky na sádro ) nalijeme vodu dle potřeby (1), do které pomalu zasypáváním přidáváme sádrové lepidlo, až do plného zasypání hladiny, tak aby lepidlo překrylo vodu (2).

Zasypanou směs necháme cca 3 - 5 minut odstát ( kdo kouří, ví co následuje... ) a pak zvolna špachtlí ručně zamícháme (3).

Nepoužíváme elektrické míchadlo!!! Doba zpracování lepidla je 45 - 60 minut.

**NIKDY NESYPTÉ SUCHOU SMĚS A NELIJTE VODU DO ZAMÍCHANÉHO LEPIDLA!!!**



1)

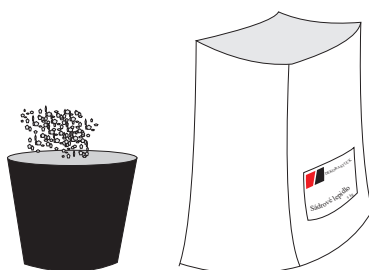

2)



3)

## 4. Bod: Postup při montáži sádrového rohového prvku (práce víc než odborná).

Začínáme naměřením rozměrů na stěnu a strop pomocí metru a tužky. Po naměření připravíme podklad tak, jak je napsané v bodě 2.

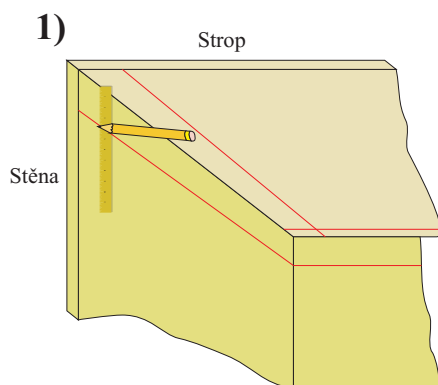

měření

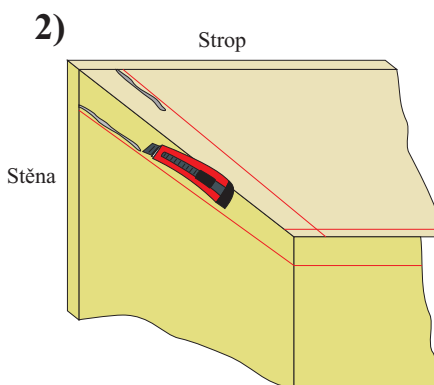

příprava podkladu

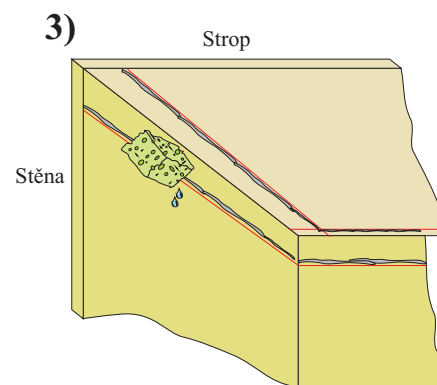

namáčení stěn

Před lepením je nutno zdrsňit lepicí plochy sádrových profilů/prvků pomocí pilového listu, případně brusným plátnem o velké zrnitosti. Následně otřeme styčné plochy vlhkou houbou. Zamíchané sádrové lepidlo kašovitě konzistence nanášíme na profil/prvek špachtlí na styčné a také při následujícím kuse i na spojované místo. U rozet a prvků s velkou styčnou plochou nanášíme lepidlo na okraje a doprostřed bodově. Sádrové prvky lze zkracovat nejlépe pilou na dřevo.

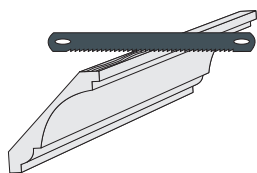

Zdrsňit styčné plochy

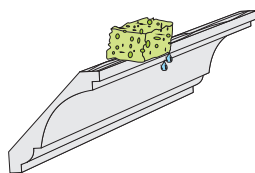

Otřít plochy vlhkou houbou

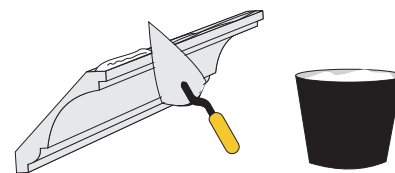

Nanést sádrové lepidlo

Lištu, na kterou jsme rovnoměrně nanесли vrstvu sádrového lepidla, usadíme na dané místo, které je připraveno a navlhčeno. Při montáži doporučujeme používat pomocných hřebíků (šroubů). Tyto slouží na okamžitou fixaci lišty a asi po jedné hodině tyto hřebíky odstraníme. Větší profily a prvky doporučujeme fixovat pomocí hmoždinek a šroubů. Otvory, které vzniknou při vrtání do těchto profilů následně lehce přetmelíme a vyretušujeme. Po zafixování lišty, lepidlo, které bylo vytlačeno nestíráme. Asi po hodině po odstranění hřebíků setřeme i přebytečné lepidlo. Pokud se tato lepicí hmota propadne do spoje, špachtlí nanese další tenkou vrstvu.

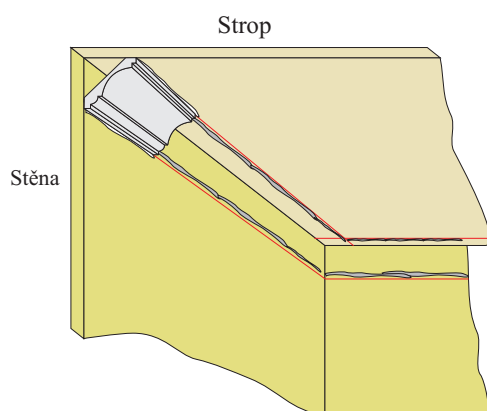

Lištu na kterou jsme nanесли lepidlo nalepíme

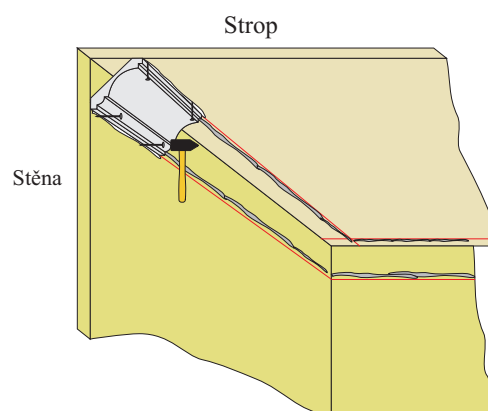

Za pomoci hřebíků a kladiva zafixujeme

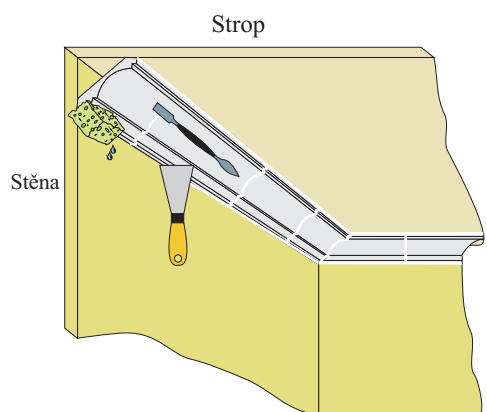

Pomocí špachtlí odstraníme přebytečné lepidlo a houbou umyjeme lišty.

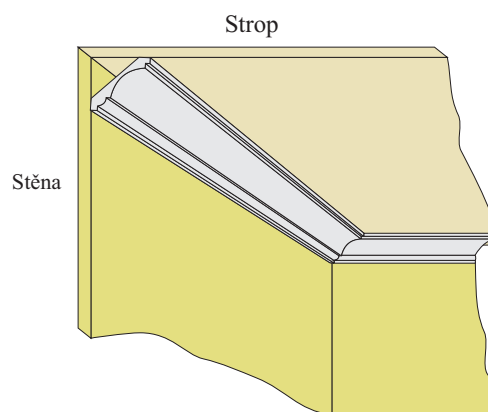

Po zaschnutí lepidla spoje lišt přebrousíme a lišty jsou nyní připraveny na malování

## 5. Bod: Konec. Jak bývá dobrým zvykem to nejlepší na konec.

- předtím než začnete něco dělat (a nejste si jistí), nebojte se nás a ozvěte se... všechny kontakty na nás naleznete na této straně nebo na webu.
- máme dostatek zkušeností a techniky, aby jsme společně vyřešili jakýkoliv problém.
- výsledky práce se sádrou vždy předčí očekávání...

### JEŠTĚ PÁR DOBRÝCH RAD:

- nezapomeňte si vždy před montáží prvků pořádně připravit podklady (stěny i stropy)
- když máte vystěrkovanou místnost vnitřní stěrkou např. Jubolin, po zaznačení polohy lepeného profilu si stěrku namáčejte mokrou houbou. Lépe ji odstraníte.
- Naše sádrové lepidlo obsahuje složku pryskyřic, které dodávají lepidlu námi požadované technické parametry. Po nanesení lepidla do spoje mezi dva sádrové prvky se lepidlo musí nanést v mírně větší vrstvě právě proto, že při změně konzistence na "máslovou" se smršťuje. Právě při "máslové" konzistenci se spoje nejlépe retušují. (viz obr.)

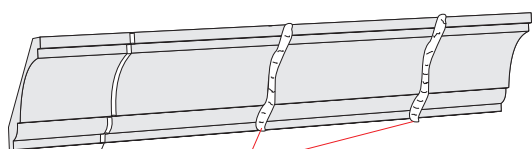

spoj, kde je lepidlo nanášené ve větší tloušťce nejdokonalejším nástrojem, lidskou rukou (prstem) jako housenka

spoj dvou prvků, ve kterém nebylo dostatek lepidla (spoj by byl vidět i po namalování lišty)

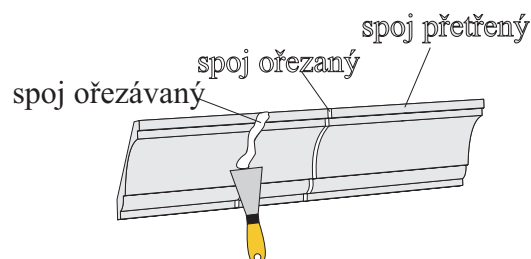

Při máslové konzistenci lepidla všechno přebývající ořežeme špachtlí. Takový spoj po zaschnutí přebrousíme smirkovým papírem. Po namalování lišty není spoj vidět a tím jste odvedli nejlepší práci.

### TO NEJDŮLEŽITĚJŠÍ PRAVIDLO:

## PŘED MALOVÁNÍM VŽDY POUŽÍVEJTE PENETRACI!!!

Nabízíme:

- Zaměření stavby
- Grafický návrh 3D
- Vypracování cenové kalkulace
- Výrobu přímo na míru
- Odbornou montáž
- Poradenství



**DEKORA / STUCK**

tel./fax : +420 572 581 736

[www.stukaterstvi.cz](http://www.stukaterstvi.cz)

Velehradská 2139 Staré Město 686 03  
Areál ZD Dolina